

SIA (Morphean) Alarm Empfänger

Empfangen von Alarmen via SIA (Morphean) Protokoll

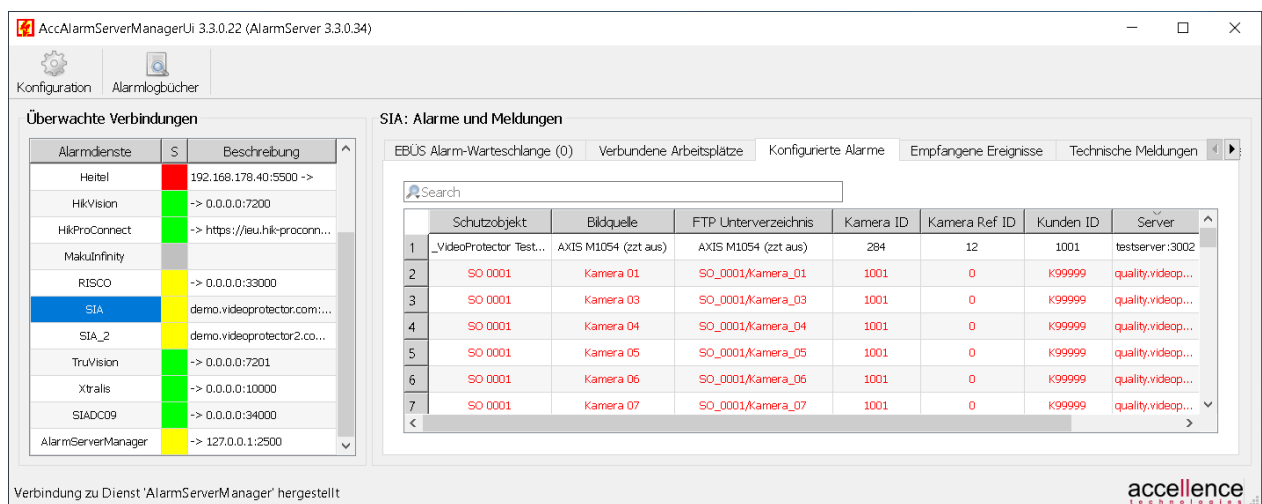

The screenshot shows the 'AccAlarmServerManagerUi 3.3.0.22 (AlarmServer 3.3.0.34)' application. On the left, the 'Überwachte Verbindungen' (Monitored Connections) table lists various alarm services. The 'SIA' service is highlighted in blue. On the right, the 'SIA: Alarme und Meldungen' (SIA: Alarms and Messages) section displays a table of received alarm events.

Alarmdienste	S	Beschreibung
Heitel	Red	192.168.178.40:5500 ->
HiKVision	Green	-> 0.0.0.0:7200
HiKProConnect	Green	-> https://ieu.hik-proconn...
MakulInfinity	Green	
RISCO	Yellow	-> 0.0.0.0:33000
SIA	Blue	demo.videoprotector.comt...
SIA_2	Yellow	demo.videoprotector2.co...
TruVision	Green	-> 0.0.0.0:7201
Xtralis	Green	-> 0.0.0.0:10000
SIADCC9	Green	-> 0.0.0.0:34000
AlarmServerManager	Yellow	-> 127.0.0.1:2500

EBÜS Alarm-Warteschlange (0)	Verbundene Arbeitsplätze	Konfigurierte Alarme	Empfangene Ereignisse	Technische Meldungen			
Search							
1	Schutzobjekt	Bildquelle	FTP Unterverzeichnis	Kamera ID	Kamera Ref ID	Kunden ID	Server
2	SO 0001	Kamera 01	SO_0001/Kamera_01	1001	0	K99999	quality.video...
3	SO 0001	Kamera 03	SO_0001/Kamera_03	1001	0	K99999	quality.video...
4	SO 0001	Kamera 04	SO_0001/Kamera_04	1001	0	K99999	quality.video...
5	SO 0001	Kamera 05	SO_0001/Kamera_05	1001	0	K99999	quality.video...
6	SO 0001	Kamera 06	SO_0001/Kamera_06	1001	0	K99999	quality.video...
7	SO 0001	Kamera 07	SO_0001/Kamera_07	1001	0	K99999	quality.video...

Status: Freigegeben
Redaktion: Dipl.-Ing. Torsten Heinrich

Dieses Dokument ist geistiges Eigentum der Accellence Technologies GmbH und darf nur mit unserer ausdrücklichen Zustimmung verwendet, vervielfältigt oder weitergegeben werden.

Inhalt

1	Sicherheitshinweise.....	3
2	Einleitung.....	4
2.1	Accellence Alarm Server	4
2.2	Empfang von Alarmen von Morphean-VideoProtector via SIA Protokoll	5
3	Ablauf im Alarmfall.....	7
4	Installation	7
5	Bedienung der Anwendung	7
6	Konfiguration des Alarmempfängers	8
6.1	Allgemeine Konfigurationswerte.....	8
6.2	Parameter für den AccAlarmReceiverSIA	8
7	Konfiguration der Bildquellen in EBÜS	10
7.1	Allgemein	10
7.2	Bildquellenadapter VideoProtector	10
8	Konfiguration der VideoProtector-Cloud	12
9	Voraussetzungen.....	14
10	Support	14
11	Index	15

Referenzierte Dokumente

/AlarmServer/ Accellence Alarm Server,
<https://www.ebues.de/doc/AlarmServer.pdf>

/AMS_RCP/ Remote Control Protocol für EBÜS,
https://www.ebues.de/doc/AMS_RCP.pdf

1 Sicherheitshinweise

Wir freuen uns, dass Sie sich für den *AccAlarmReceiverSIA* entschieden haben und möchten Ihnen nun alle erforderlichen Informationen geben, damit Sie die Funktionen dieser Software optimal und sicher nutzen können.

Bitte erstellen Sie regelmäßig Sicherheitskopien von Ihren Daten, insbesondere vor der Installation neuer Software oder der Verwendung neuer Funktionen.

Accellence Technologies übernimmt keine Haftung für Datenverlust!

Bitte beachten Sie die Handbücher zu Ihrem PC und der darauf installierten Windows-Version. Kenntnisse im Umgang mit dem PC und mit Windows werden von diesem Handbuch vorausgesetzt.

Für den Betrieb der Anwendung *AccAlarmReceiverSIA* müssen FTP-Server und die Anwendung *AccAlarmServer* eingerichtet werden. Dies beeinflusst die Zuverlässigkeit und Datensicherheit aller angeschlossenen Computer. Daher dürfen die erforderlichen Einstellungen nur von dafür qualifiziertem Personal vorgenommen werden. Alle Netzwerkzugänge sind mit geeignet konfigurierten Routern, Firewalls und Virenscannern zu sichern, die jeweils auf aktuellem Sicherheitsstandard zu halten sind.

Moderne Technologien wie der *AccAlarmReceiverSIA* unterliegen im Zuge der laufenden Entwicklung einer ständigen Veränderung und Verbesserung. So kann es sein, dass Teile der hier beschriebenen Funktionen und Bildschirmdarstellungen sich mittlerweile verändert haben. Fragen Sie im Zweifelsfall bei unserer Hotline nach oder informieren Sie sich auf unserer Website über den aktuellen Stand.

Aktuelle Dokumente zu EBÜS finden Sie unter → www.ebues.de/docu.

2 Einleitung

2.1 Accellence Alarm Server

Der **Accellence Alarm Server** kann auf verschiedene Alarmereignisse reagieren und abhängig davon die Bildaufschaltung an geeigneten Video-Arbeitsplätzen (VA) steuern. In diesem Dokument werden als Beispiel für solche Arbeitsplätze EBÜS Videoarbeitsplätze (EBÜS VA) verwendet.



Abbildung 1: Accellence Alarm Server mit EBÜS Arbeitsplätzen

Der Accellence Alarm Server besteht dabei aus mehreren Software-Komponenten, u.a. aus verschiedenen Alarm-Empfängern, die jeder für sich unabhängig als Windows-Systemdienst arbeiten und für den Empfang eines bestimmten Typs von Alarmereignissen zuständig sind.

Eine Beschreibung des Accellence Alarm Servers ist im Dokument `/AlarmServer/` zu finden.

In diesem Dokument wird der Empfang von Ereignissen von Alarmsystemen der Firma VideoProtector (Morphean) durch einen spezialisierten Alarmempfänger beschrieben, die Alarme in einem spezialisierten SIA-Protokoll übertragen.

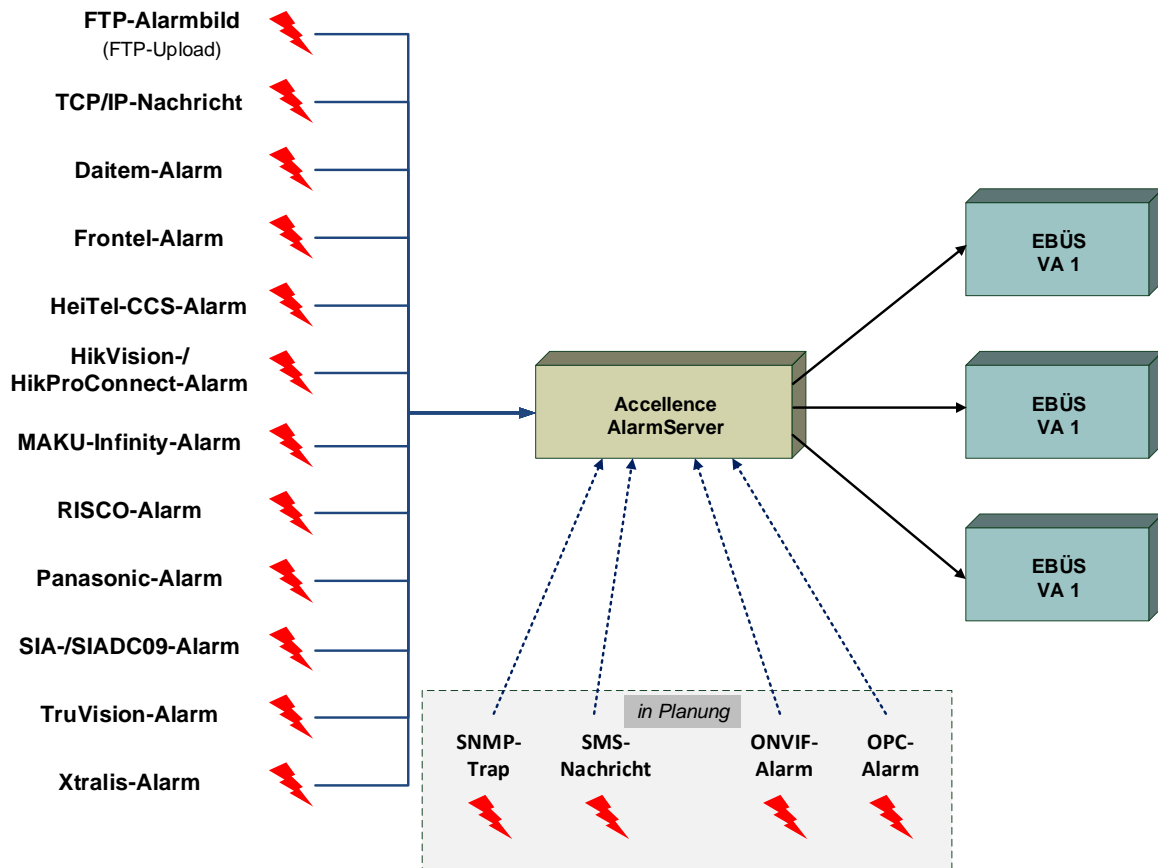
2.2 Empfang von Alarmen von Morphean-VideoProtector via SIA Protokoll

Alarme von Morphean (VideoProtector) Systemen werden prinzipiell über das SIA DC-09 Protokoll an einen Alarm-Empfänger übertragen.

Die Kommunikation mit einem Empfänger für diese Alarme erfolgt über eine gesicherte und verschlüsselte SSL-Verbindung zu Cloud-Servern der Firma VideoProtector.

Diese Art der Verbindung kann nicht durch die Komponente *AccAlarmReceiverSIADC09* des Accellence Alarm Servers erfolgen kann, die prinzipiell auch SIA DC-09 Alarme empfangen kann, so dass der Accellence Alarm Server zusätzlich die Komponente *AccAlarmReceiverSIA* bereitstellt.

Hinweis:

Aus historischen Gründen ist die Namensgebung etwas verwirrend. Die Komponente *AccAlarmReceiverSIA* stellt keinen 'allgemeinen' Empfänger für das SIA DC-09 Protokoll bereit, sondern realisiert den Empfang von 'SIA' Alarmen des VideoProtector-Cloud-Systems.

Die Komponente *AccAlarmReceiverSIA* kann auf SIA Alarmereignisse von Cloud-Servern der Firma *Morphean VideoProtector* reagieren und abhängig davon die Bildaufschaltung an geeigneten Video-Arbeitsplätzen (VA) veranlassen.

Für die Übertragung der Ereignisse von den genannten Cloud-Servern wird das 'SIA IP' Protokoll verwendet.

Zur Weiterleitung der Alarme innerhalb des Video-Sicherheits-Systems EBÜS verwendet der *AccAlarmReceiverSIA* die Infrastruktur der Komponente *AccAlarmServerFtp* (siehe */AlarmServer/*).

Abbildung 1 zeigt die schematische Darstellung der entsprechenden Kommunikationsbeziehungen.

Der *AccAlarmReceiverSIA* ist eine **reine Softwarelösung**, die auf Standard-PCs unter aktuellen Windows-Versionen läuft.

Pro Leitstelle wird nur ein einziger *AccAlarmReceiverSIA* benötigt.

Die Kommunikation zwischen dem *AccAlarmReceiverSIA* und den Video-Arbeitsplätzen erfolgt über das AMS_RCP-Protokoll (siehe */AMS_RCP/*).



Abbildung 2: AccAlarmReceiverSIA mit AccAlarmServer und EBÜS Arbeitsplätzen

3 Ablauf im Alarmfall

Der *AccAlarmReceiverSIA* empfängt über das SIA Protokoll Ereignisse vom VideoProtector-Server.

Der *AccAlarmReceiverSIA* wertet die empfangenen Datentelegramme aus und erkennt aus den gemeldeten Informationen, welches Gerät bei welchem Kunden den Alarm gemeldet hat.

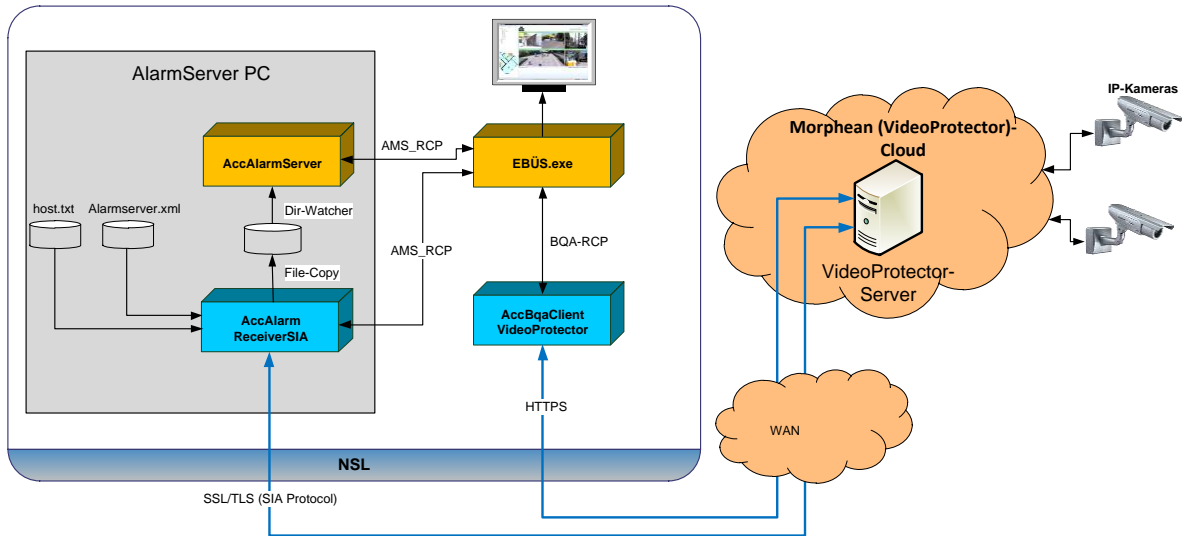
Abhängig davon wird dann über den EBÜS Alarm Server ein EBÜS Alarmereignis der zugeordneten Bildquelle aus dem entsprechenden Schutzobjekt signalisiert.

4 Installation

Die Installation des Alarm Empfängers *AccAlarmReceiverSIA* erfolgt über die Installation des Accellence Alarm Servers (siehe `/AlarmServer/`).

5 Bedienung der Anwendung

Die Komponente *AccAlarmReceiverSIA* wird als Betriebssystemdienst installiert. Sie arbeitet nach dem Programmstart völlig selbständig und benötigt daher für den Empfang von Alarmen keine Benutzerinteraktionen.

Alle Komponenten des Accellence Alarm Server besitzen jedoch eine gemeinsame Benutzerschnittstelle zur Anzeige von Konfigurationsdaten und Alarmereignissen. Diese Benutzerschnittstelle wird durch die Anwendung ***AccAlarmServerManagerUi*** bereitgestellt.

Eine Beschreibung dieser Benutzerschnittstelle ist im Dokument `/AlarmServer/` zu finden.

6 Konfiguration des Alarmempfängers

6.1 Allgemeine Konfigurationswerte

Die Einstellungen für den Accellence Alarm Server und seiner verschiedenen Software-Komponenten erfolgt zentral über die Konfigurationsdatei `AccAlarmServer.xml`, die während der Installation im Installations-Verzeichnis des Accellence Alarm Servers abgelegt wird, z.B. `C:\EBÜS\Alarmserver`.

Einige Konfigurationswerte können über einen Konfigurationsdialog der Anwendung `AccAlarmServerManagerUi` verändert werden, andere nur durch direkten Zugriff auf diese Datei mittels eines geeigneten Editors.

Bitte beachten Sie hierzu die Hinweise, die im Dokument `/AlarmServer/` gegeben werden.

Im Folgenden werden nur die einzelnen Konfigurationsparameter für den `AccAlarmReceiverSIA` und die Bedeutung der einzelnen Werte beschrieben.

6.2 Parameter für den AccAlarmReceiverSIA

In der Kategorie `SiaAms` der Konfigurationsdatei `AccAlarmServer.xml` werden Konfigurationswerte für die Behandlung von VideoProtector-Alarmen abgelegt.

Name	Typ	Anfangswert	Beschreibung
<code>ServerHeartbeatTimeoutSec</code>	ULong	300	Zeit in Sekunden für eine Verbindungsüberwachung zum Server
<code>ServerReconnectTimeSec</code>	ULong	30	Zeit in Sekunden, nach der nach einer Verbindungsunterbrechung ein neuer Verbindungsversuch gestartet wird.

Tabelle 6.1 Konfigurations-Parameter der Kategorie `SiaAms`

Der Verbindungsaufbau zum VideoProtector Cloud-Server erfolgt über eine verschlüsselte SSL-Verbindung. Hierzu müssen die entsprechenden Verbindungsdaten dem `AccAlarmReceiverSIA` bekannt gemacht werden.

Diese Daten werden in einer Kategorie unterhalb des Knotens `SiaAms` abgelegt, z.B. in `SiaAms/VideoProtectorServer#1`.

Name	Typ	Anfangswert	Beschreibung
<code>ServerAddress</code>	String	z.B. <code>demo.videoprotector.com</code>	IP-Adresse oder Domain-Name des VideoProtector Cloud-Servers

ServerPort	ULong	z.B. 13002	TCP-Port für die Verbindung zum VideoProtector Cloud-Server
CertificateFileName	String	z.B. C:\EBÜS\AccAlarmServer\ AccAlarmReceiverSIA\ Certificates\ sia.accelcence.de.crt	Name der Datei in der das SSL-Zertifikat gespeichert ist, das für den Aufbau der verschlüsselten Verbindung zum Server benötigt wird.
PrivateKeyFileName	String	z.B. C:\EBÜS\AccAlarmServer\ AccAlarmReceiverSIA\ Certificates\ sia.accelcence.de.key	Name der Datei in der der Private-Key gespeichert ist, der Teil des Verschlüsselungsverfahrens für die SSL-Verbindung zum Server ist.

Tabelle 6.2 Parameter der Unterkategorie SiaAms/VideoProtectorServer#1

7 Konfiguration der Bildquellen in EBÜS

7.1 Allgemein

Alle Bildquellen werden einfach, einheitlich und zentral mit der Konfigurationssoftware `EBÜS_Config.exe` eingerichtet und verwaltet.

Dort werden auch alle erforderlichen Daten für den Alarmempfänger `AccAlarmReceiverSIA` konfiguriert

Sobald der Typ einer Bildquelle festgelegt wurde, werden alle dafür benötigten Parameter automatisch abgefragt.

Damit die alarmspezifischen Parameter angezeigt werden, muss die Checkbox "Alarm" gesetzt werden; die zugehörigen Parameter werden anschließend rot unterlegt angezeigt (siehe Abbildung 3).

7.2 Bildquellenadapter VideoProtector

Nach Auswahl einer VideoProtector-Bildquelle in `EBÜS_Config` werden die für diesen Bildquellentyp relevanten Konfigurationswerte angezeigt (siehe Abbildung 3).

Dort werden alle für den `AccAlarmReceiverSIA` erforderlichen Daten konfiguriert.



Abbildung 3: Konfiguration von VideoProtector-Bildquellen

Das Unterverzeichnis des FTP-Servers darf keine Umlaute oder Sonderzeichen enthalten!

Die Kunden-Referenz-ID und Objekt-Referenz-ID müssen der Konfiguration von VideoProtector entnommen werden (siehe Kapitel 8).

Nach Empfang der VideoProtector-Konfigurationsdaten werden die für den Alarmempfang relevanten Daten im *AlarmServerManagerUi* folgendermaßen angezeigt:

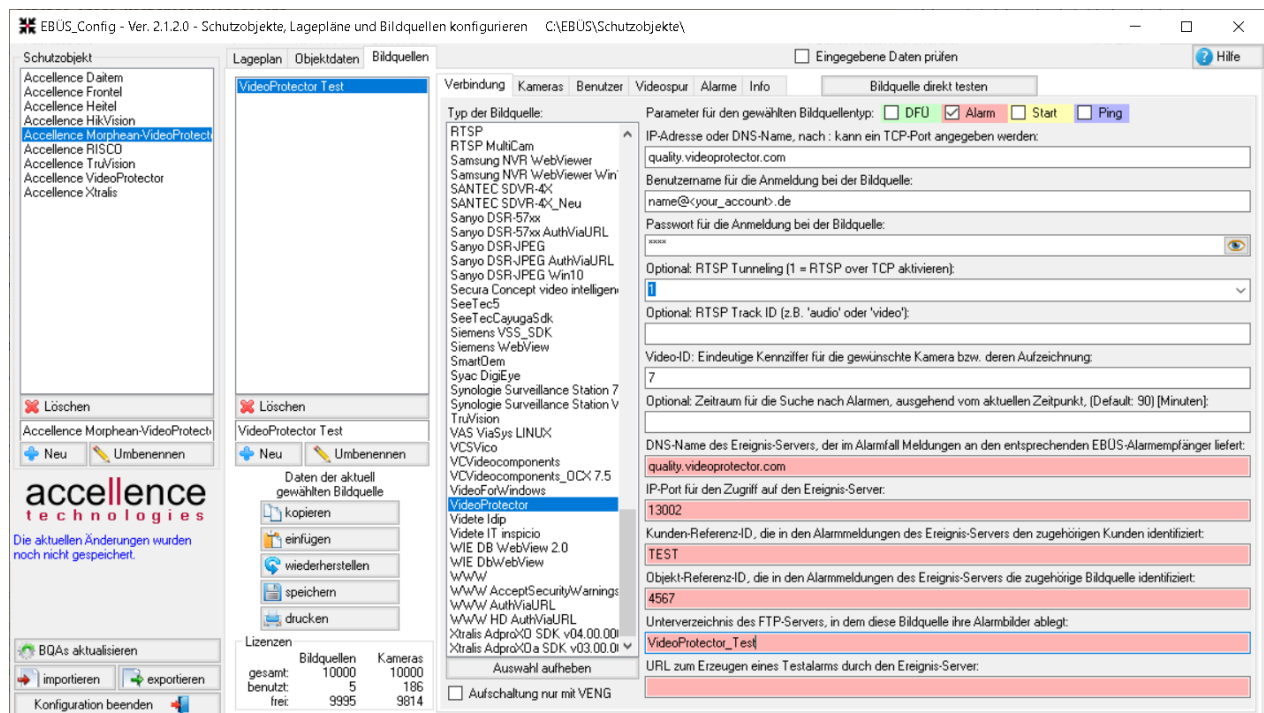

Abbildung 4: Für Alarmempfang konfigurierte VideoProtector-Bildquellen im *AlarmServerManagerUi*

8 Konfiguration der VideoProtector-Cloud

Dieses Kapitel geht ausschließlich auf die Parameter der Konfiguration ein, die für den Alarmempfang im *AccAlarmReceiverSIA* relevant sind. Alle anderen Konfigurationsparameter sind der Dokumentation des Herstellers zu entnehmen.

Hinweis:

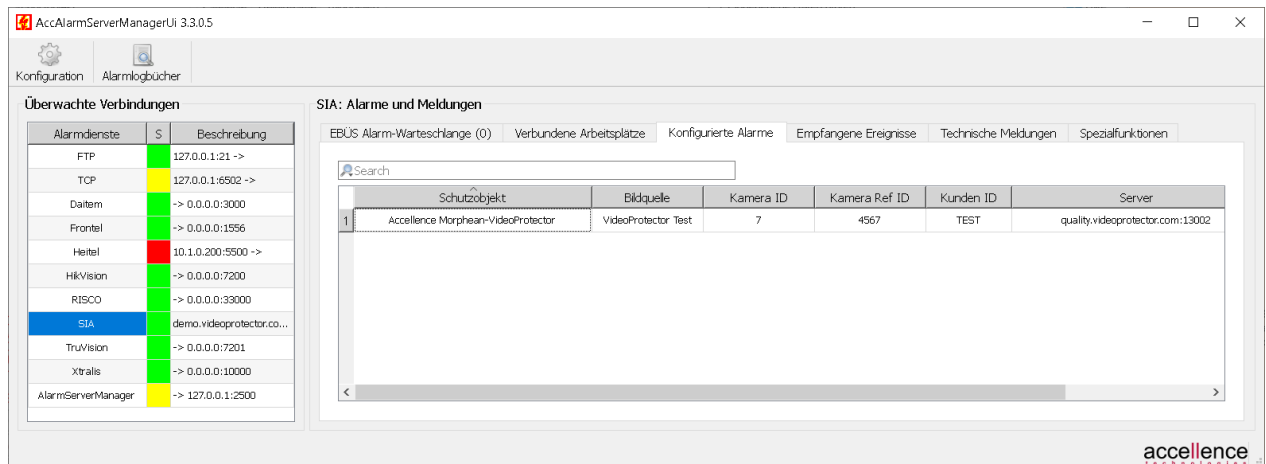
Die in diesem Kapitel gezeigten Screenshots können variieren, da die abgebildeten Webseiten von der Firma Morphean/VideoProtector gepflegt werden. Sie sollen nur als Anhaltspunkt dienen, damit man erkennen kann, unter welchen Kategorien die für EBÜS relevanten Parameter zu finden sein können.

Die Kunden-Referenz-ID und Objekt-Referenz-ID müssen der Konfiguration von VideoProtector entnommen werden.

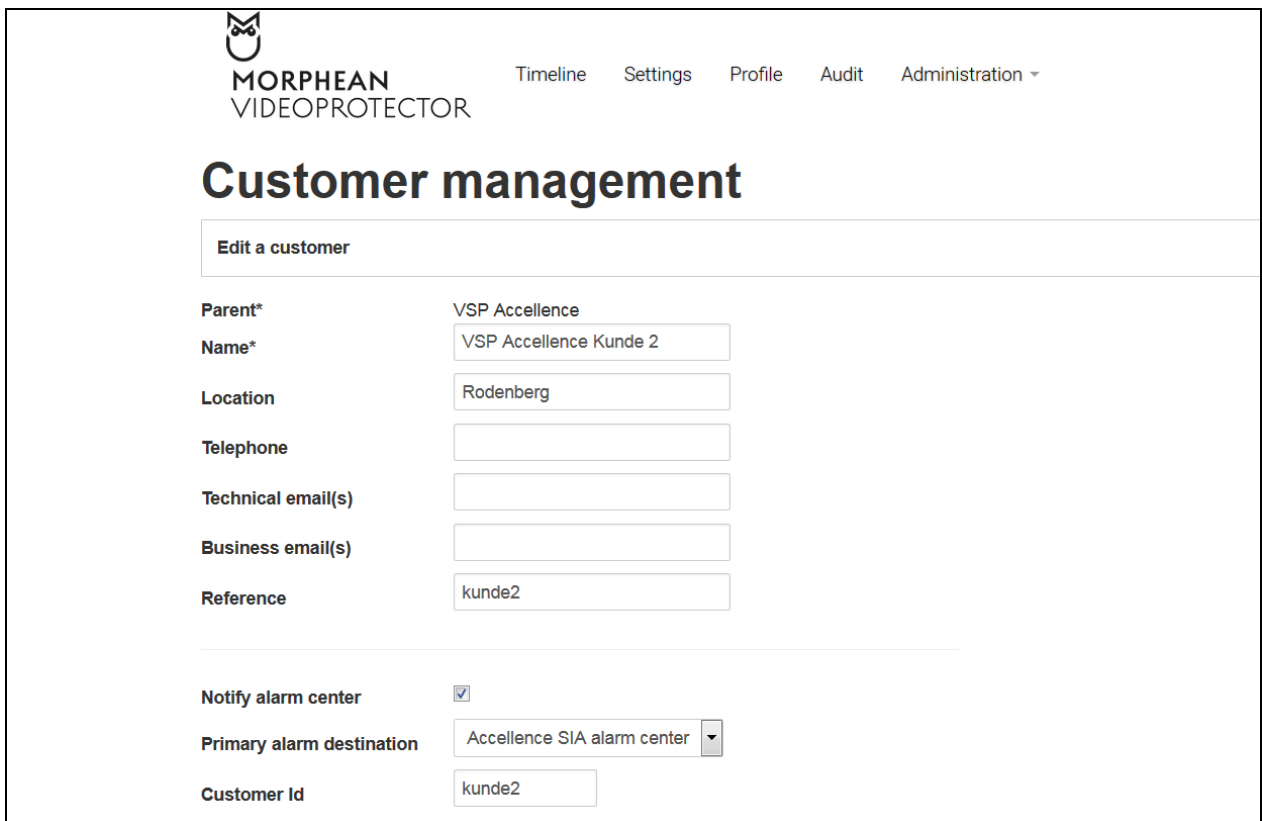

The screenshot displays the 'Customer management' interface of the Morphean VideoProtector system. The page header includes the Morphean logo and navigation links for Timeline, Settings, Profile, Audit, and Administration. The main heading is 'Customer management', followed by a sub-heading 'Edit a customer'. The form contains the following fields:

Parent*	VSP Accellence
Name*	VSP Accellence Kunde 2
Location	Rodenberg
Telephone	
Technical email(s)	
Business email(s)	
Reference	kunde2
Notify alarm center	<input checked="" type="checkbox"/>
Primary alarm destination	Accellence SIA alarm center
Customer Id	kunde2

Abbildung 5: Konfiguration von VideoProtector: Kunden-Referenz-ID (=Customer Id)

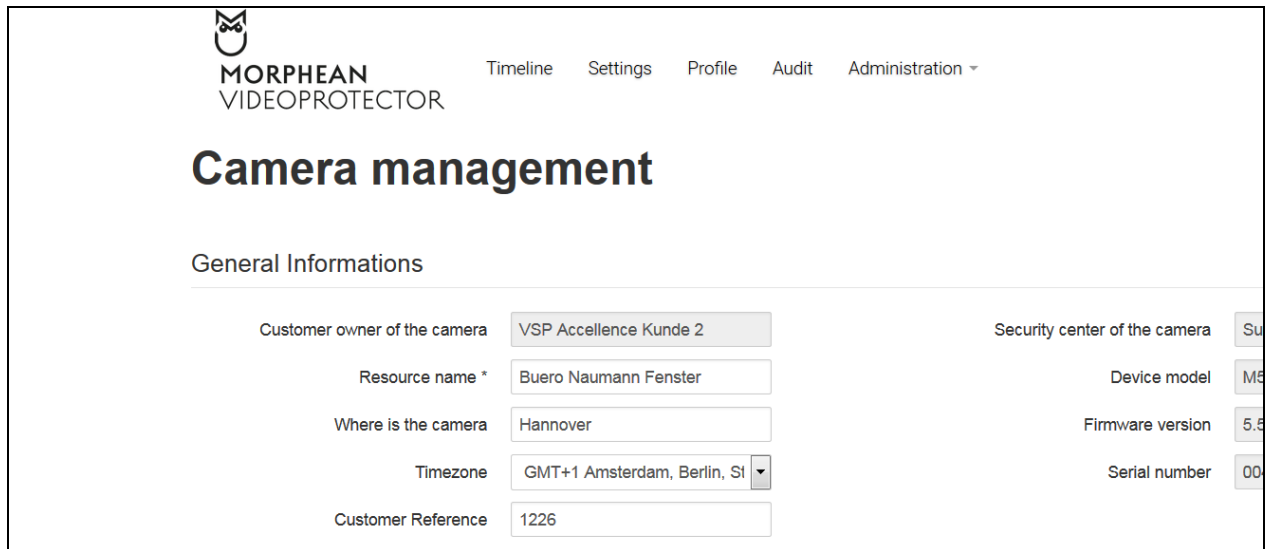

The screenshot shows the 'Camera management' page in the MORPHEAN VIDEOPROTECTOR interface. The page title is 'Camera management'. Below the title, there is a section for 'General Informations'. The form contains the following fields:

Field	Value
Customer owner of the camera	VSP Accellence Kunde 2
Resource name *	Buero Naumann Fenster
Where is the camera	Hannover
Timezone	GMT+1 Amsterdam, Berlin, St
Customer Reference	1226
Security center of the camera	Su
Device model	M5
Firmware version	5.5
Serial number	00

Abbildung 6: Konfiguration von VideoProtector: Objekt-Referenz-ID (=Customer Reference)

9 Voraussetzungen

- Der *AccAlarmReceiverSIA* muss über ein TCP/IP-Netzwerk mit den zu steuernden Video-Arbeitsplätzen verbunden sein und muss, wie alle Video-Arbeitsplätze, eine feste IP-Adresse haben.

10 Support

Haben Sie noch Fragen zu EBÜS?

Dann wenden Sie sich bitte

- per E-Mail an support@accellence.de
- telefonisch unter 0511 - 277.2490

an unsere Hotline. Wir sind Werktags von 9:00-17:00 Uhr zu erreichen.

Aktuelle Informationen zu EBÜS finden Sie stets unter → www.ebues.de.

Wir wünschen Ihnen viel Erfolg bei Ihrer Arbeit mit EBÜS und stehen für Ihre Wünsche und Fragen jederzeit gern zu Ihrer Verfügung.

11 Index

-A-	
AccAlarmReceiverSIA.....	5
AccAlarmReceiverSIADC09.....	5
AccAlarmServer.xml.....	8
AccAlarmServerManagerUi.....	7
AlarmServer	
AccAlarmServer.xml	8
Konfigurationswerte.....	8
-K-	
Komponenten des Alarm-Servers.....	4
Konfiguration AlarmServer	
AccAlarmReceiverSIA	8
Konfiguration Bildquellen	
VideoProtector	10
Konfigurationswerte	8
Kunden-Referenz-ID.....	10, 12
-M-	
Morphean.....	5
-O-	
Objekt-Referenz-ID	10, 12
-S-	
SIA DC-09 Alarme	5
SIA DC-09 Protokoll	5
SIA-Alarme.....	5
-V-	
VideoProtector-Alarme.....	5